



## İÇİNDEKİLER:

### ISITMA - SİHHİ TESİSAT VALFLERİ

Termostatik Radyatör Valfleri	3	Endüstriyel Tip Küresel Valfler	39
Termostatik Radyatör Valfleri (Çift Akış Yönlü)	5	Üç Yollu Küresel Valfler	40
Termostatik Radyatör Valfleri (Debi İç Ayar Tertibatlı)	7	Mini Küresel Valfler	41
Termostatik Radyatör Valfleri, ( Pex Boru Bağlantılı )	8	Rakorlu Mini Küresel Valfler	42
Termostatik Radyatör Valfleri (Kompakt Tip Panel Radyatörler İçin)	9	O-Ringli Mini Küresel Valfler	43
Radyatör Valfleri	12	Rakorlu Mini Küresel Valfler ( O - Ringli + Tornavida Millî)	44
Krom Radyatör Valfleri	15	Hortum Uçlu Mini Küresel Valfler	45
Radyatör Geri Dönüş Valfleri	16	Şiber Valfler	46
H-Valfler	19	Kosva Valfler	47
Rakorlar	23	Stop Valfler	47
Pex Boru Bağlantı Elemanları	24	Filtreler ve Çekvalfler	48
Yerden Dağıtım - Isıtma Sistemleri - Kollektörler	27	Yayı ve Kuyu Çekvalfler	49
Kollektör Bağlantı Elemanları	34	Flatörler	49
Otomatik Havalandırıncı ve Purjörler	35	Su Basınç Düşürücü Valfler	50
Emniyet Valfleri	36	Musluklar	52
Küresel Valfleri	37	Yangın Sistemleri	54
İçme Suyu Küresel Valfleri	38		

Artık ülkemizde de  
ısınmak daha ucuz

# TERMOSTATİK RADYATÖR VALFİ KULLANIMI YASAL ZORUNLULUK

E.C.A. - TRV3

## TERMOSTATİK RADYATÖR VALFLERİ

ENERJİ TÜKETİMİNDE  
ISITMADA **EN** TUTUMLU  
KALİTEDE **EN** KONFORLU  
BELGELİ

Ülkemizin enerji tasarrufu konusunda attığı en önemli adımlardan biri olan; T.C. Enerji ve Tabii Kaynaklar Bakanlığı tarafından yayınlanan 5627 sayılı Enerji Verimliliği Kanunu (EN-VER) ile T.C. Bayındırlık ve İskan Bakanlığı tarafından 14 Nisan 2008 tarih ve 26847 sayılı Resmi Gazete'de yayınlanan Merkezi Isıtma Yönetmeliği gereğince Merkezi Sistemle ısınan binalarda TS EN 215'e uygun Termostatik Radyatör Valfi kullanımı yasal bir zorunluluktur.

Tasarruf ve konforu bir arada sunan E.C.A. Termostatik Radyatör Valfleri, oda sıcaklığındaki değişimleri algılayarak, radyatöre giren sıcak su miktarını ayarlar ve harici ısı kaynaklarından elde edilen enerjiyi doğrudan kazanca dönüştürür. Ortamın sıcaklığını ayarlanan değerde sabit tutarak ısınma giderlerini önemli ölçüde düşürür.

**%30** a  
varan  
enerji tasarrufu

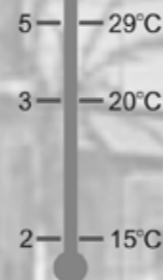

Not: TRV3 15°C' alt sıcaklığa ayarlanmıştır.

## TERMOSTATİK RADYATÖR VALFLERİ

ÜRÜN	ÜRÜN KODU	ÜRÜN ADI	LİSTE FİYATI ₺	STD. ÜRÜN KT. AD.
	602 120 161	<b>G 1/2" TERMOSTATİK RADYATÖR VALFİ KÖŞE</b> Beyaz - TRV2	51,20	7
	602 120 180	<b>G 3/4" TERMOSTATİK RADYATÖR VALFİ KÖŞE</b> Beyaz - TRV2	58,60	7
	602 120 162	<b>G 1/2" TERMOSTATİK RADYATÖR VALFİ KÖŞE</b> Krom - TRV2	55,50	7
	602 120 181	<b>G 3/4" TERMOSTATİK RADYATÖR VALFİ KÖŞE</b> Krom - TRV2	63,40	7
	602 120 163	<b>G 1/2" TERMOSTATİK RADYATÖR VALFİ DÜZ</b> Beyaz - TRV2	51,20	7
	602 120 182	<b>G 3/4" TERMOSTATİK RADYATÖR VALFİ DÜZ</b> Beyaz - TRV2	58,60	7
	602 120 164	<b>G 1/2" TERMOSTATİK RADYATÖR VALFİ DÜZ</b> Krom - TRV2	55,50	7
	602 120 183	<b>G 3/4" TERMOSTATİK RADYATÖR VALFİ DÜZ</b> Krom - TRV2	63,40	7

• Fiyatlara KDV ayrıca dahil edilir. Tavsiye edilen bayi satış fiyatlarıdır.  
SİRKÜLER NO: S1620101

## TERMOSTATİK RADYATÖR VALFLERİ

ÜRÜN	ÜRÜN KODU	ÜRÜN ADI	LİSTE FİYATI ₺	STD. ÜRÜN KT. AD.
	102 120 055	<b>G 1/2" TERMOSTATİK RADYATÖR VALFİ KÖŞE</b> TRV1	51,20	7
	102 120 056	<b>G 3/4" TERMOSTATİK RADYATÖR VALFİ KÖŞE</b> TRV1	58,60	7
	102 120 046	<b>G 1/2" TERMOSTATİK RADYATÖR VALFİ DÜZ</b> TRV1	51,20	7
	102 120 047	<b>G 3/4" TERMOSTATİK RADYATÖR VALFİ DÜZ</b> TRV1	58,60	7
	602 120 531	<b>G 1/2" TERMOSTATİK RADYATÖR VALFİ KÖŞE</b> Beyaz - TRV3	43,00	22
	602 120 532	<b>G 1/2" TERMOSTATİK RADYATÖR VALFİ DÜZ</b> Beyaz - TRV3	43,00	22

## TERMOSTATİK RADYATÖR VALFLERİ (yatay-çift akış yönlü tipler)

ÜRÜN	ÜRÜN KODU	ÜRÜN ADI	LİSTE FİYATI ₺	STD. ÜRÜN KT. AD.
	602 120 528*	<b>G 1/2" YATAY EKSENLİ TERMOSTATİK RADYATÖR VALFİ</b> Beyaz - TRV3	53,70	22
	602 120 136*	<b>G 1/2" TERMOSTATİK RADYATÖR VALFİ</b> TRV1	65,70	7
	602 120 165*	<b>G 1/2" TERMOSTATİK RADYATÖR VALFİ</b> Beyaz - TRV2	65,70	7
	602 120 166*	<b>G 1/2" TERMOSTATİK RADYATÖR VALFİ</b> Krom - TRV2	71,00	7
	610 714 004 01*	<b>BAĞLANTI NİPELİ</b>	6,60	7

\* İlgili ürünler sipariş bazında özel üretilir.

• Fiyatlara KDV ayrıca dahil edilir. Tavsiye edilen bayi satış fiyatlarıdır.  
SİRKÜLER NO: S1620101

## TERMOSTATİK RADYATÖR VALFLERİ (çift akış yönlü)

Çift akış yönlü Termostatik Radyatör valfi ile gerek kullanıcıya gerekse tesisatçıya yönelik yeni çözümler sunulmaktadır.

Geliştirilen yeni tipte Termostatik radyatör valflerinin sağladığı tasarruf ve konforun yanında, valfin kalorifer tesisatı ve radyatöre montajında alışlagelmiş klasik bağlantı pozisyonunun dışında mahal, çalışma, montaj ve kullanım kolaylığı dikkate alınıp, farklı konumlandırma yaparak monte edilmesi prensibinden yola çıkılmıştır. Akışkanın radyatör valfine her iki bağlantı ucundan giriş yada çıkış yapılabilmesi özelliği sayesinde radyatör valfinin değişik konumlarda radyatöre bağlantısı söz konusu olmaktadır.

Likit sensörlü termostat grubu bulunan Çift akış yönlü Termostatik Radyatör valfi bakır ve plastik boru bağlantı seçeneğinin yanında, kullanılacak bağlantı nipelini ile mevcut demir borulu kalorifer tesisatlarına da kolaylıkla monte edilebilmektedir.

Çift akış yönlü Termostatik Radyatör valfiyle kullanıcıya;

- Aynı valfin radyatöre farklı pozisyonlarda bağlantı seçeneği,
- Bağlantı nipelinin boyunda montaj imkanları doğrultusunda ayarlama yapabilmek,
- Her bir mahal sıcaklığını ayrı ayrı kontrol ederek konforlu ve ekonomik ısınmanın temini,
- Ortam içindeki diğer ısı kaynaklarında yayılan enerjinin algılanarak tasarrufa dönüşümü,
- Termostatik Radyatör valfini üç farklı şekilde ayarlama ve sabitleme;
- Fabrika çıkış ayar konumunda olduğu gibi 5-29°C arasında istenilen herhangi bir değere ayarlama imkanı
- Tek bir değere sabitleme imkanı,
- İstenilen iki değer arasında kullanabilme imkanı,
- Bir sezonda kendini amorti edebilme,
- Estetik görünüm
- Uzun ömürlü, bakım gerektirmeyen, kolay bir kullanım sunar.

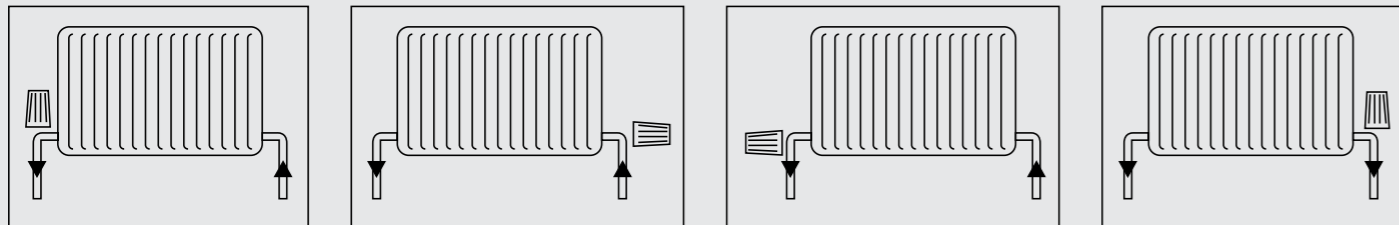



## TERMOSTATİK RADYATÖR VALFLERİ (debi iç ayar tertibatlı)

ÜRÜN	ÜRÜN KODU	ÜRÜN ADI	LİSTE FİYATI ₺	STD. ÜRÜN KT. AD.
	602 120 260*	<b>G 1/2" TERMOSTATİK RADYATÖR VALFİ, DÜZ</b> TRV1	53,00	7
	602 120 261*	<b>G 1/2" TERMOSTATİK RADYATÖR VALFİ, KÖŞE</b> TRV1	53,00	7
	602 120 256*	<b>G 1/2" TERMOSTATİK RADYATÖR VALFİ, DÜZ</b> Beyaz - TRV2	54,60	7
	602 120 257*	<b>G 1/2" TERMOSTATİK RADYATÖR VALFİ, DÜZ</b> Krom - TRV2	60,20	7

\* İlgili ürünler sipariş bazında özel üretilir.

\* İlgili ürünler sipariş bazında özel üretilir.

## TERMOSTATİK RADYATÖR VALFLERİ (debi iç ayar tertibatlı)

ÜRÜN	ÜRÜN KODU	ÜRÜN ADI	LİSTE FİYATI ₺	STD. ÜRÜN KT. AD.
	602 120 258*	<b>G 1/2" TERMOSTATİK RADYATÖR VALFİ, KÖŞE</b> Beyaz - TRV2	54,60	7
	602 120 259*	<b>G 1/2" TERMOSTATİK RADYATÖR VALFİ, KÖŞE</b> Krom - TRV2	60,20	7

## TERMOSTATİK RADYATÖR VALFLERİ (pex boru bağlantılı)

	602 120 549	<b>TERMOSTATİK RADYATÖR VALFİ, KÖŞE (Ø 16 X 2 mm)</b> TRV3	47,40	22
	602 120 548	<b>TERMOSTATİK RADYATÖR VALFİ, DÜZ (Ø 16 X 2 mm)</b> TRV3	47,40	22

## TERMOSTATİK RADYATÖR VALFLERİ (kompakt tip panel radyatörler için)

ÜRÜN	ÜRÜN KODU	ÜRÜN ADI	LİSTE FİYATI ₺	STD. ÜRÜN KT. AD.
	602 120 325	<b>TERMOSTATİK KOMPAKT RADYATÖR VALFİ</b> Beyaz - TRV2 + iç kompakt ventil	44,80	7
	602 120 326	<b>TERMOSTATİK KOMPAKT RADYATÖR VALFİ</b> Krom - TRV2 + iç kompakt ventil	48,90	7
	602 120 540	<b>TERMOSTATİK KOMPAKT RADYATÖR VALFİ</b> Beyaz - TRV3 + iç kompakt ventil	40,80	7
	602 120 541	<b>TERMOSTATİK KOMPAKT RADYATÖR VALFİ</b> Beyaz - TRV3 + iç kompakt ventil	40,80	7

\* İlgili ürünler sipariş bazında özel üretilir.

8 • Katalogda yer alan resimler bilgi içindir. ELMOR Tesisat Malzemesi Tic. A.Ş. mamul fiyat ve görünüş detaylarında değişiklik yapma hakkına sahiptir.

• Fiyatlara KDV ayrıca dahil edilir. Tavsiye edilen bayi satış fiyatlarıdır.  
SİRKÜLER NO: S1620101

2016/1

9





## TERMOSTATİK RADYATÖR VALFLERİ (kompakt tip panel radyatörler için)

ÜRÜN	ÜRÜN KODU	ÜRÜN ADI	LİSTE FİYATI ₺	STD. ÜRÜN KT. AD.
	602120640	<b>TERMOSTATİK KOMPAKT RADYATÖR VALFİ</b> TRV3 + iç kompakt ventil  • İçten contalı tip (41,3 mm) • Debi içi ayarlı valfi ile birlikte	40,80	7
	602 120 169	<b>TERMOSTAT KAFA GRUBU</b> Beyaz - TRV2	38,90	14
	602 120 530	<b>TERMOSTAT KAFA GRUBU</b> Beyaz - TRV3	30,40	14
	602 120 170	<b>TERMOSTAT KAFA GRUBU</b> Krom - TRV2	41,90	14

ÜRÜN	ÜRÜN KODU	ÜRÜN ADI	LİSTE FİYATI ₺	STD. ÜRÜN KT. AD.
	602 120 157	<b>TERMOSTAT KAFA GRUBU</b> TRV1 - Beyaz	38,90	14

## RADYATÖR VALFLERİ

ÜRÜN	ÜRÜN KODU	ÜRÜN ADI	LİSTE FİYATI ₺	STD. ÜRÜN KT. AD.
	102 120 332	G 1/2" RV2 KÖŞE RADYATÖR VALFİ	17,20	50
	102 120 333	G 3/4" RV2 KÖŞE RADYATÖR VALFİ	25,10	35
	102 120 322	G 1/2" RV2 DÜZ RADYATÖR VALFİ	19,80	50
	102 120 323	G 3/4" RV2 DÜZ RADYATÖR VALFİ	27,20	35
	602 120 641	G 1/2" RV3 KÖŞE RADYATÖR VALFİ	17,20	50
		<b>YENİ</b>		
	602 120 725	G 1/2" RV3 DÜZ RADYATÖR VALFİ	19,80	50
		<b>YENİ</b>		





ÜRÜN	ÜRÜN KODU	ÜRÜN ADI	LİSTE FİYATI ₺	STD. ÜRÜN KT. AD.
	602 120 338	KÖŞE RADYATÖR VALFİ (Ø 16 x 2 mm) PEX RV2	22,00	50
	602 120 721	RV3 KÖŞE RADYATÖR VALFİ (Ø 16 x 2 mm) PEX RV3	22,00	50
		<b>YENİ</b>		
	602 120 722	RV3 DÜZ RADYATÖR VALFİ (Ø 16 x 2 mm) PEX RV3	24,60	50
		<b>YENİ</b>		
	602 120 552	G 1/2" RV2 KÖŞE RADYATÖR VALFİ CONTALI	20,20	50







## RADYATÖR VALFLERİ





ÜRÜN	ÜRÜN KODU	ÜRÜN ADI	LİSTE FİYATI ₺	STD. ÜRÜN KT. AD.
	602 120 553	G 1/2" RV2 DÜZ RADYATÖR VALFİ CONTALI	22,60	50
	602 120 723	G 1/2" RV3 KÖŞE RADYATÖR VALFİ - CONTALI	20,20	50
	602 120 724	G 1/2" RV3 DÜZ RADYATÖR VALFİ - CONTALI	22,60	50

## KROM RADYATÖR VALFLERİ (havlupan tipi radyatörler için)

ÜRÜN	ÜRÜN KODU	ÜRÜN ADI	LİSTE FİYATI ₺	STD. ÜRÜN KT. AD.
	602 120 371	G 1/2" KROM KÖŞE RADYATÖR VALFİ	29,40	42
	602 120 388	G 1/2" KROM DÜZ RADYATÖR VALFİ	31,40	42
	602 120 372	G 1/2" RVE KROM KÖŞE RADYATÖR VALFİ	26,40	50
	602 120 389	G 1/2" RVE KROM DÜZ RADYATÖR VALFİ	28,10	50

## RADYATÖR GERİ DÖNÜŞ VALFLERİ





ÜRÜN	ÜRÜN KODU	ÜRÜN ADI	LİSTE FİYATI ₺	STD. ÜRÜN KT. AD.
	102 120 402	G 1/2" - GV2 DÜZ RADYATÖR DÖNÜŞ VALFİ Nikel	17,50	30
	602 120 116	G 1/2" DÜZ RADYATÖR DÖNÜŞ VALFİ Nikel + Krom	19,00	30
	102 120 403	G 3/4" - GV2 DÜZ RADYATÖR DÖNÜŞ VALFİ Nikel	26,80	15
	602 120 615	G 1/2" 15 mm BAKIR BORU BAĞLANTILI DÜZ RADYATÖR DÖNÜŞ VALFİ Nikel	23,20	30
	102 120 362	G 1/2" - GV2 KÖŞE RADYATÖR DÖNÜŞ VALFİ Nikel	16,10	25
	602 120 115	G 1/2" KÖŞE RADYATÖR DÖNÜŞ VALFİ Nikel + Krom	17,60	25
	102 120 363	G 3/4" - GV2 KÖŞE RADYATÖR DÖNÜŞ VALFİ Nikel	25,10	15
	602 120 616	G 1/2" 15 mm BAKIR BORU BAĞLANTILI KÖŞE RADYATÖR DÖNÜŞ VALFİ Nikel	22,40	25
	602 120 727	G 1/2" - GV3 DÜZ RADYATÖR DÖNÜŞ VALFİ Nikel	17,50	50
	602 120 726	G 1/2" - GV3 KÖŞE RADYATÖR DÖNÜŞ VALFİ Nikel	16,10	30

ÜRÜN	ÜRÜN KODU	ÜRÜN ADI	LİSTE FİYATI ₺	STD. ÜRÜN KT. AD.
	602 120 339	GV2 KÖŞE RADYATÖR DÖNÜŞ VALFİ (Ø 16 x 2 mm) PEX GV2 - GERİ DÖNÜŞ VALFLERİ	19,60	50
	602 120 731	DÜZ RADYATÖR DÖNÜŞ VALFİ (Ø 16 x 2 mm) PEX GV3 - GERİ DÖNÜŞ VALFİ	21,00	30
	602 120 730	KÖŞE RADYATÖR DÖNÜŞ VALFİ (Ø 16 x 2 mm) PEX GV3 - GERİ DÖNÜŞ VALFİ	19,60	30
	602 120 569	G 1/2" GV2 KÖŞE RADYATÖR DÖNÜŞ VALFİ - CONTALI NİKEL	19,00	25

## RADYATÖR GERİ DÖNÜŞ VALFLERİ

ÜRÜN	ÜRÜN KODU	ÜRÜN ADI	LİSTE FİYATI ₺	STD. ÜRÜN KT. AD.
	602 120 570	G 1/2" GV2 DÜZ RADYATÖR DÖNÜŞ VALFİ - CONTALI NİKEL	20,40	30
	602 120 728	G 1/2" GV3 KÖŞE RADYATÖR DÖNÜŞ VALFİ - CONTALI NİKEL	19,00	25
	602 120 729	G 1/2" GV3 DÜZ RADYATÖR DÖNÜŞ VALFİ - CONTALI NİKEL	20,40	30





## H-VALFLER (kompakt tip panel radyatörler için)





ÜRÜN	ÜRÜN KODU	ÜRÜN ADI	LİSTE FİYATI ₺	STD. ÜRÜN KT. AD.
	602 120 285*	1/2" KÜRESEL H-VALF, DÜZ TİP	36,10	7
	602 120 286*	1/2" KÜRESEL H-VALF, KÖŞE TİP	37,50	7
	602 120 331	1/2"X16 mm KÜRESEL H-VALF, DÜZ TİP PEX BORU BAĞLANTILI	40,80	7
	602 120 332*	1/2"X15 mm KÜRESEL H-VALF, DÜZ TİP BAKIR BORU BAĞLANTILI	38,40	7

\* İlgili ürünler sipariş bazında özel üretilir.

• Fiyatlara KDV ayrıca dahil edilir. Tavsiye edilen bayi satış fiyatlarıdır.  
SİRKÜLER NO: S1620101

## H-VALFLER (kompakt tip panel radyatörler için)

ÜRÜN	ÜRÜN KODU	ÜRÜN ADI	LİSTE FİYATI ₺	STD. ÜRÜN KT. AD.
	602 120 333	1/2"X16 mm KÜRESEL H-VALF, KÖŞE TİP PEX BORU BAĞLANTILI	42,20	7
	602 120 334*	1/2"X15 mm KÜRESEL H-VALF, KÖŞE TİP BAKIR BORU BAĞLANTILI	39,50	7
	602 120 335*	1/2"X20 mm KÜRESEL H-VALF, DÜZ TİP PEX BORU BAĞLANTILI	42,80	7
	602 120 336*	1/2"X20 mm KÜRESEL H-VALF, KÖŞE TİP PEX BORU BAĞLANTILI	44,00	7

ÜRÜN	ÜRÜN KODU	ÜRÜN ADI	LİSTE FİYATI ₺	STD. ÜRÜN KT. AD.
	602 120 291*	1/2" H-VALF STOP TİPİ, DÜZ	39,30	7
	602 120 292*	1/2" H-VALF STOP TİPİ, KÖŞE	39,90	7
	602 120 348	1/2"X16 mm H-VALF STOP TİPİ, DÜZ PEX BORU BAĞLANTILI	45,60	7
	602 120 349	1/2"X16 mm H-VALF STOP TİPİ, KÖŞE PEX BORU BAĞLANTILI	46,90	7



\* İlgili ürünler sipariş bazında özel üretilir.

• Katalogda yer alan resimler bilgi içindir. ELMOR Tesisat Malzemesi Tic. A.Ş. mamul fiyat ve görünüş detaylarında değişiklik yapma hakkına sahiptir.



\* İlgili ürünler sipariş bazında özel üretilir.

• Fiyatlara KDV ayrıca dahil edilir. Tavsiye edilen bayi satış fiyatlarıdır.  
SİRKÜLER NO: S1620101

## H-VALFLER (kompakt tip panel radyatörler için)

ÜRÜN	ÜRÜN KODU	ÜRÜN ADI	LİSTE FİYATI ₺	STD. ÜRÜN KT. AD.
	602 120 352*	1/2"X15 mm H-VALF STOP TİPİ, DÜZ BAKIR BORU BAĞLANTILI	43,00	7
	602 120 353*	1/2"X15 mm H-VALF STOP TİPİ, KÖŞE BAKIR BORU BAĞLANTILI	44,20	7

## RAKORLAR (köşe rakorlar / düz rakorlar)

ÜRÜN	ÜRÜN KODU	ÜRÜN ADI	LİSTE FİYATI ₺	STD. ÜRÜN KT. AD.
	601 002 001	G 3/8" KÖŞE RAKOR	12,10	100
	601 002 002	G 1/2" KÖŞE RAKOR	12,10	80
	601 002 003	G 3/4" KÖŞE RAKOR	19,00	40
	601 002 004	G 1" KÖŞE RAKOR	31,20	25
	601 002 005	G 1 1/4" KÖŞE RAKOR	49,80	15
	602 121 001	G 3/8" KÖŞE RAKOR NİKELLİ	13,30	100
	602 121 002	G 1/2" KÖŞE RAKOR NİKELLİ	13,30	80
	602 121 003	G 3/4" KÖŞE RAKOR NİKELLİ	21,10	40
	602 121 004	G 1" KÖŞE RAKOR NİKELLİ	34,40	25
	602 121 005	G 1" 1/4" KÖŞE RAKOR NİKELLİ	54,60	15
	601 002 006	G 3/8" DÜZ RAKOR	8,50	125
	601 002 007	G 1/2" DÜZ RAKOR	8,50	100
	601 002 008	G 3/4" DÜZ RAKOR	14,30	70
	601 002 009	G 1" DÜZ RAKOR	25,10	40
	601 002 010	G 1 1/4" DÜZ RAKOR	44,00	25
	602 121 006	G 3/8" DÜZ RAKOR NİKELLİ	9,20	125
	602 121 007	G 1/2" DÜZ RAKOR NİKELLİ	9,20	100
	602 121 008	G 3/4" DÜZ RAKOR NİKELLİ	15,00	70
	602 121 009	G 1" DÜZ RAKOR NİKELLİ	28,30	40
	602 121 010	G 1" 1/4" DÜZ RAKOR NİKELLİ	48,80	25

\* İlgili ürünler sipariş bazında özel üretilir.

• Katalogda yer alan resimler bilgi içindir. ELMOR Tesisat Malzemesi Tic. A.Ş. mamul fiyat ve görünüş detaylarında değişiklik yapma hakkına sahiptir.



• Fiyatlara KDV ayrıca dahil edilir. Tavsiye edilen bayi satış fiyatlarıdır.  
SİRKÜLER NO: S1620101

## PEX BORU BAĞLANTI ELEMANLARI

ÜRÜN	ÜRÜN KODU	ÜRÜN ADI	LİSTE FİYATI ₺	STD. ÜRÜN KT. AD.
	602 199 272	G 1/2" x 16 mm DÜZ RAKOR ERKEK	9,50	150
	602 199 284	G 1/2" x 20 mm DÜZ RAKOR ERKEK	13,20	120
	602 199 275	G 3/8" x 16 mm DÜZ RAKOR ERKEK	9,70	200
	602 199 285	G 3/8" x 20 mm DÜZ RAKOR ERKEK	13,20	120
	602 199 273	G 1/2" x 16 mm DÜZ RAKOR DIŞI	10,10	200
	602 199 287	G 3/4" x 20 mm DÜZ RAKOR DIŞI	14,10	100
	602 199 286	G 1/2" x 20 mm DÜZ RAKOR DIŞI	12,60	120
	602 199 274	16 x 16 mm DÜZ RAKOR PEX BORU BAĞLANTILI	14,70	150
	602 199 283	20 x 20 mm DÜZ RAKOR PEX BORU BAĞLANTILI	20,70	100
	602 199 278	G 1/2" x 16 mm DİRSEK PEX BORU BAĞLANTILI - ERKEK	10,90	150
	602 199 291	G 1/2" x 20 mm DİRSEK PEX BORU BAĞLANTILI - ERKEK	14,10	100
	602 199 279	G 3/8" x 16 mm DİRSEK PEX BORU BAĞLANTILI - ERKEK	10,10	200
	602 199 292	G 3/4" x 20 mm DİRSEK PEX BORU BAĞLANTILI - ERKEK	14,70	100

ÜRÜN	ÜRÜN KODU	ÜRÜN ADI	LİSTE FİYATI ₺	STD. ÜRÜN KT. AD.
	602 199 276	G 1/2" x 16 mm DİRSEK PEX BORU BAĞLANTILI - DIŞI	12,30	120
	602 199 289	G 1/2" x 20 mm DİRSEK PEX BORU BAĞLANTILI - DIŞI	17,00	80
	602 199 288	G 3/4" x 16 mm DİRSEK PEX BORU BAĞLANTILI - DIŞI	15,90	80
	602 199 277	16 x 16 mm DİRSEK PEX BORU BAĞLANTILI	16,00	120
	602 199 290	20 x 20 mm DİRSEK PEX BORU BAĞLANTILI	22,20	60
	602 199 281	16 mm X 1/2" X 16 mm TE PEX BORU BAĞLANTILI - ERKEK	16,90	80
	602 199 294	20 mm X 1/2" X 20 mm TE PEX BORU BAĞLANTILI - ERKEK	23,30	50
	602 199 295	20 mm X 3/4" X 20 mm TE PEX BORU BAĞLANTILI - ERKEK	23,40	50
	602 199 282	16 mm X 1/2" X 16 mm TE PEX BORU BAĞLANTILI - DIŞI	18,40	80
	602 199 296	20 mm X 1/2" X 20 mm TE PEX BORU BAĞLANTILI - DIŞI	23,40	50
	602 199 297	20 mm X 3/4" X 20 mm TE PEX BORU BAĞLANTILI - DIŞI	25,10	50

## PEX BORU BAĞLANTI ELEMANLARI

ÜRÜN	ÜRÜN KODU	ÜRÜN ADI	LİSTE FİYATI ₺	STD. ÜRÜN KT. AD.
	602 199 280	16 x 16 x 16 mm TE PEX BORU BAĞLANTILI	22,20	60
	602 199 293	20 x 20 x 20 mm TE PEX BORU BAĞLANTILI	31,00	40
	602 199 298	20 x 16 x 20 mm TE PEX BORU BAĞLANTILI	28,30	40
	602 199 299	20 x 20 x 16 mm TE PEX BORU BAĞLANTILI	28,40	50
	602 199 300	20 x 16 x 16 mm TE PEX BORU BAĞLANTILI	25,10	50
	602 299 617	16 mm X 15 mm PEX BAKIR BORU BAĞLANTI ADAPTÖRÜ	9,70	100

## YERDEN DAĞITIM-ISITMA SİSTEMLERİ ECA 01 1" debi ayar vanalı kollektörler, Nikelli

ÜRÜN	ÜRÜN KODU	ÜRÜN ADI	LİSTE FİYATI ₺	STD. ÜRÜN KT. AD.
	kırmızı volanlı: 602 120 453 mavi volanlı: 602 120 465	1" KOLLEKTÖR, 2 ÇIKIŞLI Ø16 x 2 mm	42,90	5
	kırmızı volanlı: 602 120 454 mavi volanlı: 602 120 466	1" KOLLEKTÖR, 3 ÇIKIŞLI Ø16 x 2 mm	60,60	5
	kırmızı volanlı: 602 120 455 mavi volanlı: 602 120 467	1" KOLLEKTÖR, 4 ÇIKIŞLI Ø16 x 2 mm	78,20	9
	kırmızı volanlı: 602 120 456 mavi volanlı: 602 120 468	1" KOLLEKTÖR, 5 ÇIKIŞLI Ø16 x 2 mm	96,10	12
	kırmızı volanlı: 602 120 457 mavi volanlı: 602 120 469	1" KOLLEKTÖR, 6 ÇIKIŞLI Ø16 x 2 mm	114,20	6
	kırmızı volanlı: 602 120 458 mavi volanlı: 602 120 470	1" KOLLEKTÖR, 7 ÇIKIŞLI Ø16 x 2 mm	131,10	6
	kırmızı volanlı: 602 120 459 mavi volanlı: 602 120 471	1" KOLLEKTÖR, 8 ÇIKIŞLI Ø16 x 2 mm	150,30	8
	kırmızı volanlı: 602 120 460 mavi volanlı: 602 120 472	1" KOLLEKTÖR, 9 ÇIKIŞLI Ø16 x 2 mm	166,20	8
	kırmızı volanlı: 602 120 461 mavi volanlı: 602 120 473	1" KOLLEKTÖR, 10 ÇIKIŞLI Ø16 x 2 mm	185,40	4
	kırmızı volanlı: 602 120 462 mavi volanlı: 602 120 474	1" KOLLEKTÖR, 11 ÇIKIŞLI Ø16 x 2 mm	202,30	4
	kırmızı volanlı: 602 120 463 mavi volanlı: 602 120 475	1" KOLLEKTÖR, 12 ÇIKIŞLI Ø16 x 2 mm	219,30	4
	kırmızı volanlı: 602 120 464 mavi volanlı: 602 120 476	1" KOLLEKTÖR, 13 ÇIKIŞLI Ø16 x 2 mm	237,30	4

\* Kollektörler üzerinde purjör bulunmaktadır.

\* 17x2 mm plastik boru, 15x2 mm boru seçenekleri siparişe özel üretilerek olup ayrıca fiyatlandırılacaktır.

• Fiyatlara KDV ayrıca dahil edilir. Tavsiye edilen bayi satış fiyatlarıdır.  
SİRKÜLER NO: S1620101

## YERDEN DAĞITIM-ISITMA SİSTEMLERİ

### ECA 01 1 1/4" debi ayar vanalı kollektörler, Nikelli

ÜRÜN	ÜRÜN KODU	ÜRÜN ADI	LİSTE FİYATI ₺	STD. ÜRÜN KT. AD.
	kırmızı volanlı: 602 120 608 mavi volanlı: 602 120 601	1 1/4" KOLLEKTÖR, 7 ÇIKIŞLI Ø16 x 2 mm	172,90	4
	kırmızı volanlı: 602 120 609 mavi volanlı: 602 120 602	1 1/4" KOLLEKTÖR, 8 ÇIKIŞLI Ø16 x 2 mm	196,70	6
	kırmızı volanlı: 602 120 610 mavi volanlı: 602 120 603	1 1/4" KOLLEKTÖR, 9 ÇIKIŞLI Ø16 x 2 mm	221,50	6
	kırmızı volanlı: 602 120 611 mavi volanlı: 602 120 604	1 1/4" KOLLEKTÖR, 10 ÇIKIŞLI Ø16 x 2 mm	246,40	2
	kırmızı volanlı: 602 120 612 mavi volanlı: 602 120 605	1 1/4" KOLLEKTÖR, 11 ÇIKIŞLI Ø16 x 2 mm	271,20	2
	kırmızı volanlı: 602 120 613 mavi volanlı: 602 120 606	1 1/4" KOLLEKTÖR, 12 ÇIKIŞLI Ø16 x 2 mm	296,10	2
	kırmızı volanlı: 602 120 614 mavi volanlı: 602 120 607	1 1/4" KOLLEKTÖR, 13 ÇIKIŞLI Ø16 x 2 mm	319,80	2

## ECA 01 1" 16x2,2 mm debi ayar vanalı kollektörler, Nikelli

ÜRÜN	ÜRÜN KODU	ÜRÜN ADI	LİSTE FİYATI ₺	STD. ÜRÜN KT. AD.
	kırmızı volanlı: 602 120 692 mavi volanlı: 602 120 693	1" KOLLEKTÖR, 2 ÇIKIŞLI Ø16 x 2,2 mm	42,90	5
	kırmızı volanlı: 602 120 647 mavi volanlı: 602 120 658	1" KOLLEKTÖR, 3 ÇIKIŞLI Ø16 x 2,2 mm	78,20	5
	kırmızı volanlı: 602 120 648 mavi volanlı: 602 120 659	1" KOLLEKTÖR, 4 ÇIKIŞLI Ø16 x 2,2 mm	78,20	9
	kırmızı volanlı: 602 120 649 mavi volanlı: 602 120 660	1" KOLLEKTÖR, 5 ÇIKIŞLI Ø16 x 2,2 mm	96,10	12
	kırmızı volanlı: 602 120 650 mavi volanlı: 602 120 661	1" KOLLEKTÖR, 6 ÇIKIŞLI Ø16 x 2,2 mm	114,20	6
	kırmızı volanlı: 602 120 651 mavi volanlı: 602 120 662	1" KOLLEKTÖR, 7 ÇIKIŞLI Ø16 x 2,2 mm	131,10	6
	kırmızı volanlı: 602 120 652 mavi volanlı: 602 120 663	1" KOLLEKTÖR, 8 ÇIKIŞLI Ø16 x 2,2 mm	150,30	8
	kırmızı volanlı: 602 120 653 mavi volanlı: 602 120 664	1" KOLLEKTÖR, 9 ÇIKIŞLI Ø16 x 2,2 mm	166,20	8
	kırmızı volanlı: 602 120 654 mavi volanlı: 602 120 665	1" KOLLEKTÖR, 10 ÇIKIŞLI Ø16 x 2,2 mm	185,40	4

\* Kollektörler üzerinde purjör bulunmaktadır.

\* 17x2 mm plastik boru, 15x2 mm boru seçenekleri siparişe özel üretilerek olup ayrıca fiyatlandırılacaktır.

• Katalogda yer alan resimler bilgi içindir. ELMOR Tesisat Malzemesi Tic. A.Ş. mamul fiyat ve görünüş detaylarında değişiklik yapma hakkına sahiptir.

• Fiyatlara KDV ayrıca dahil edilir. Tavsiye edilen bayi satış fiyatlarıdır.  
SİRKÜLER NO: S1620101







## YERDEN DAĞITIM-ISITMA SİSTEMLERİ





### ECA 02 1" debi ayar vanalı kollektörler, Nikelli

ÜRÜN	ÜRÜN KODU	ÜRÜN ADI	LİSTE FİYATI ₺	STD. ÜRÜN KT. AD.
 <b>YENİ</b>	kırmızı volanlı: 602 120 695 mavi volanlı: 602 120 694	1" DEBİ AYARLI KOLLEK. SIC. NİKEL 2 ÇIKIŞLI, Ø16 x 2 mm	40,70	5
	kırmızı volanlı: 602 120 680 mavi volanlı: 602 120 669	1" DEBİ AYARLI KOLLEK. SIC. NİKEL 3 ÇIKIŞLI, Ø16 x 2 mm	57,60	5
	kırmızı volanlı: 602 120 681 mavi volanlı: 602 120 670	1" DEBİ AYARLI KOLLEK. SIC. NİKEL 4 ÇIKIŞLI, Ø16 x 2 mm	74,30	9
	kırmızı volanlı: 602 120 682 mavi volanlı: 602 120 671	1" DEBİ AYARLI KOLLEK. SIC. HAFİF NİKEL 5 ÇIKIŞLI, Ø16 x 2 mm	91,40	12
	kırmızı volanlı: 602 120 683 mavi volanlı: 602 120 672	1" DEBİ AYARLI KOLLEK. SIC. NİKEL 6 ÇIKIŞLI, Ø16 x 2 mm	108,50	6
	kırmızı volanlı: 602 120 684 mavi volanlı: 602 120 673	1" DEBİ AYARLI KOLLEK. SIC. NİKEL 7 ÇIKIŞLI, Ø16 x 2 mm	124,30	6
	kırmızı volanlı: 602 120 685 mavi volanlı: 602 120 674	1" DEBİ AYARLI KOLLEK. SIC. NİKEL 8 ÇIKIŞLI, Ø16 x 2 mm	142,40	8
	kırmızı volanlı: 602 120 686 mavi volanlı: 602 120 675	1" DEBİ AYARLI KOLLEK. SIC. NİKEL 9 ÇIKIŞLI, Ø16 x 2 mm	158,20	8
	kırmızı volanlı: 602 120 687 mavi volanlı: 602 120 676	1" DEBİ AYARLI KOLLEK. SIC. NİKEL 10 ÇIKIŞLI, Ø16 x 2 mm	176,30	4
	kırmızı volanlı: 602 120 688 mavi volanlı: 602 120 677	1" DEBİ AYARLI KOLLEK. SIC. NİKEL 11 ÇIKIŞLI, Ø16 x 2 mm	192,10	4
	kırmızı volanlı: 602 120 689 mavi volanlı: 602 120 678	1" DEBİ AYARLI KOLLEK. SIC. NİKEL 12 ÇIKIŞLI, Ø16 x 2 mm	208,00	4
	kırmızı volanlı: 602 120 690 mavi volanlı: 602 120 679	1" DEBİ AYARLI KOLLEK. SIC. NİKEL 13 ÇIKIŞLI, Ø16 x 2 mm	226,00	4



ÜRÜN	ÜRÜN KODU	ÜRÜN ADI	LİSTE FİYATI ₺	STD. ÜRÜN KT. AD.
	110 620 076*	1" KOLLEKTÖR (3 ÇIKIŞLI x 1/2")	49,20	12
	110 620 077*	1" KOLLEKTÖR (4 ÇIKIŞLI x 1/2")	62,40	10
	110 620 087*	1" KOLLEKTÖR (5 ÇIKIŞLI x 1/2")	76,70	8
	110 620 098*	1" KOLLEKTÖR (6 ÇIKIŞLI x 1/2")	89,30	6
	110 620 099*	1" KOLLEKTÖR (7 ÇIKIŞLI x 1/2")	101,40	6
	610 620 001*	1" KOLLEKTÖR (8 ÇIKIŞLI x 1/2")	114,20	4
	610 620 002*	1" KOLLEKTÖR (9 ÇIKIŞLI x 1/2")	127,70	4
	110 620 106*	1" KOLLEKTÖR* (3 ÇIKIŞLI x 1/2")	52,00	12
	110 620 107*	1" KOLLEKTÖR* (4 ÇIKIŞLI x 1/2")	66,60	10
	110 620 108*	1" KOLLEKTÖR* (5 ÇIKIŞLI x 1/2")	80,30	8
	110 620 110*	1" KOLLEKTÖR* (6 ÇIKIŞLI x 1/2")	91,90	6
	110 620 111*	1" KOLLEKTÖR* (7 ÇIKIŞLI x 1/2")	104,60	6
	610 620 003*	1" KOLLEKTÖR* (8 ÇIKIŞLI x 1/2")	118,70	4
610 620 004*	1" KOLLEKTÖR* (9 ÇIKIŞLI x 1/2")	131,10	4	



## YERDEN DAĞITIM-ISITMA SİSTEMLERİ

ÜRÜN	ÜRÜN KODU	ÜRÜN ADI	LİSTE FİYATI ₺	STD. ÜRÜN KT. AD.
	102 122 205	G 1" RAKORLU KÜRESEL VALF KIRMIZI - KELEBEK VOLANLI	62,40	15
	102 122 347	G 1" RAKORLU KÜRESEL VALF MAVİ - KELEBEK VOLANLI	62,40	15
	602 122 149	G 1/2" TERMOKUPL ÇIKIŞLI KÜRESEL VALF	24,50	24
	602 122 157	G 1" TERMOKUPL ÇIKIŞLI RAKORLU KÜRESEL VALF	49,30	15
	602 120 037	1/2" RV2 RADYATÖR VALFİ DÜZ - BAĞLANTI DİRSEĞİ DAHİL	33,40	50
	602 120 036	1/2" TERMOSTATİK RADYATÖR VALFİ, TRV1 DÜZ - BAĞLANTI DİRSEĞİ DAHİL	63,60	7
	602 120 222	1/2" TERMOSTATİK RADYATÖR VALFİ, TRV2 BEYAZ - DÜZ - BAĞLANTI DİRSEĞİ DAHİL	63,60	7

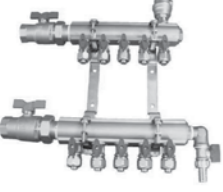

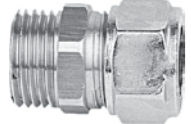
ÜRÜN	ÜRÜN KODU	ÜRÜN ADI	LİSTE FİYATI ₺	STD. ÜRÜN KT. AD.
	612 502 001	BAĞLANTI: Ø 15 mm - BOY: 450 mm NİKELAJLI BAKIR BORU	21,00	50
	612 502 002	BAĞLANTI: Ø 15 mm - BOY: 520 mm NİKELAJLI BAKIR BORU	24,50	50
	612 502 003	BAĞLANTI: Ø 15 mm - BOY: 600 mm NİKELAJLI BAKIR BORU	27,40	50
	112 502 030	BAĞLANTI: Ø 15 mm - BOY: 740 mm NİKELAJLI BAKIR BORU	32,70	50
	612 502 004	BAĞLANTI: Ø 15 mm - BOY: 900 mm NİKELAJLI BAKIR BORU	38,60	36
	102 199 319	1/2" BAĞLANTI DİRSEĞİ RADYATÖR - VALF BAĞLANTISI	16,90	40
	102 120 039	1/2" KOMBİNE RADYATÖR DÖNÜŞ VALFİ PEX PLASTİK BORU BAĞLANTILARI İÇİN - Ø 16 X 2 mm	50,90	36
	102 120 038	1/2" KOMBİNE RADYATÖR DÖNÜŞ VALFİ BAKIR BORU TESİSATLARI İÇİN - Ø 15 mm	44,50	36

## KOLLEKTÖR BAĞLANTI ELEMANLARI

ÜRÜN	ÜRÜN KODU	ÜRÜN ADI	LİSTE FİYATI ₺	STD. ÜRÜN KT. AD.
	610 614 061	1/2" PİRİNÇ NİPEL MİNİ KÜRESEL VALF - KOLLEKTÖR BAĞLANTISI	3,80	100
	110 614 138	1" PİRİNÇ NİPEL(ÇOKLU SAYIDA KOLLEKTÖR EKLEMEK İÇİN)	8,80	40
	602 199 120	1" KOLLEKTÖR TAPASI BAĞLANTI 1" X 1/2" REDÜKSİYONLU	7,20	90
	602 199 121	1" KOLLEKTÖR KÖR TAPASI	7,20	90
	110 620 113	KUYRUKLU DİRSEK PİRİNÇ	16,00	40
	102 122 380	BOŞALTMA MUSLUĞU O-RİNG SALMASTRALI - KIRMIZI VOLAN	19,80	24
	102 122 379	BOŞALTMA MUSLUĞU O-RİNG SALMASTRALI - MAVİ VOLAN	19,80	24
	102 199 318	1/2" ADAPTÖR PLASTİK BORU TESİSATLARI İÇİN: Ø16 X 2 mm	10,40	100
	102 199 317	1/2" ADAPTÖR BAKIR BORU TESİSATLARI İÇİN: Ø15 mm	8,50	100
				

ÜRÜN	ÜRÜN KODU	ÜRÜN ADI	LİSTE FİYATI ₺	STD. ÜRÜN KT. AD.
	110 212 028	KELEPÇELİ 1" KOLLEKTÖR KONSOLU İKİLİ SET (ECA 01 TİPİ İÇİN)	14,10	10
	610 212 001	KELEPÇELİ 1" KOLLEKTÖR KONSOLU İKİLİ SET (ECA 02 TİPİ İÇİN)	10,00	10
				

## OTOMATİK HAVALANDIRICI VE PURJÖRLER



ÜRÜN	ÜRÜN KODU	ÜRÜN ADI	LİSTE FİYATI ₺	STD. ÜRÜN KT. AD.
	102 109 139	3/8" OTOMATİK HAVALANDIRICI	32,60	40
	102 109 134	1/2" OTOMATİK HAVALANDIRICI	33,20	40
	102 109 011	1/8" ECA STANDART PURJÖR	8,20	50
	102 109 012	1/4" ECA STANDART PURJÖR	8,20	50
	110 721 089	ECA PURJÖR ANAHTARI	1,90	50

## EMNİYET VALFLERİ

### GÜNEŞ ENERJİSİ SİSTEMLERİ EMNİYET VALFİ

ÜRÜN	ÜRÜN KODU	ÜRÜN ADI	LİSTE FİYATI ₺	STD. ÜRÜN KT. AD.
	602 111 033	GÜNEŞ ENERJİSİ EMNİYET VALFİ - O-RİNGLİ x İÇ DİŞ	15,10	50
	602 111 034	GÜNEŞ ENERJİSİ EMNİYET VALFİ - DİŞ DİŞ x İÇ DİŞ	15,10	50
	602 111 035	GÜNEŞ ENERJİSİ EMNİYET VALFİ - İÇ DİŞ x İÇ DİŞ	15,10	50

## KOMBİ EMNİYET VALFİ

ÜRÜN	ÜRÜN KODU	ÜRÜN ADI	LİSTE FİYATI ₺	STD. ÜRÜN KT. AD.
	602 111 027	KOMBİ EMNİYET VALFİ - O-RİNGLİ x İÇ DİŞ	15,10	50
	602 111 031	KOMBİ EMNİYET VALFİ - DİŞ DİŞ x İÇ DİŞ	15,10	50
	602 111 032	KOMBİ EMNİYET VALFİ - İÇ DİŞ x İÇ DİŞ	15,10	50

## KÜRESEL VALFLER - DOĞALGAZ KÜRESEL VALFLERİ

ÜRÜN	ÜRÜN KODU	ÜRÜN ADI	LİSTE FİYATI ₺	STD. ÜRÜN KT. AD.
	102 122 142	Rp 1/2" DOĞALGAZ KÜRESEL VALFİ	17,80	24
	102 122 143	Rp 3/4" DOĞALGAZ KÜRESEL VALFİ	23,40	12
	102 122 144	Rp 1" DOĞALGAZ KÜRESEL VALFİ	32,80	15
	102 122 145	Rp 1 1/4" DOĞALGAZ KÜRESEL VALFİ	75,20	8
	102 122 146	Rp 1 1/2" DOĞALGAZ KÜRESEL VALFİ	99,90	6
	102 122 147	Rp 2" DOĞALGAZ KÜRESEL VALFİ	153,70	3

## KÜRESEL VALFLER - YENİ DOĞALGAZ KÜRESEL VALFLERİ

ÜRÜN	ÜRÜN KODU	ÜRÜN ADI	LİSTE FİYATI ₺	STD. ÜRÜN KT. AD.
	602 122 151	Rp 1/2" DOĞALGAZ KÜRESEL VALFİ	17,80	24
	602 122 152	Rp 3/4" DOĞALGAZ KÜRESEL VALFİ	23,40	12
	602 122 153	Rp 1" DOĞALGAZ KÜRESEL VALFİ	32,80	15

## KİLİTLEMELİ DOĞALGAZ KÜRESEL VALFLERİ

ÜRÜN	ÜRÜN KODU	ÜRÜN ADI	LİSTE FİYATI ₺	STD. ÜRÜN KT. AD.
	602 122 050	Rp 1/2" KİLİTLEMELİ DOĞALGAZ KÜRESEL VALF	19,50	24
	602 122 051	Rp 3/4" KİLİTLEMELİ DOĞALGAZ KÜRESEL VALF	25,20	12
	602 122 052	Rp 1" KİLİTLEMELİ DOĞALGAZ KÜRESEL VALF	36,00	15

## KÜRESEL VALFLER - İÇME SUYU KÜRESEL VALFLERİ

ÜRÜN	ÜRÜN KODU	ÜRÜN ADI	LİSTE FİYATI ₺	STD. ÜRÜN KT. AD.
	602 122 078	Rp 1/2" İÇME SUYU KÜRESEL VALFİ İÇ VE İÇ VİDA - TAM GEÇİŞLİ	20,10	24
	602 122 079	Rp 3/4" İÇME SUYU KÜRESEL VALFİ İÇ VE İÇ VİDA - TAM GEÇİŞLİ	26,50	12
	602 122 080	Rp 1" İÇME SUYU KÜRESEL VALFİ İÇ VE İÇ VİDA - TAM GEÇİŞLİ	39,30	15
	602 122 081	Rp 1 1/4" İÇME SUYU KÜRESEL VALFİ İÇ VE İÇ VİDA - TAM GEÇİŞLİ	85,10	8
	602 122 082	Rp 1 1/2" İÇME SUYU KÜRESEL VALFİ İÇ VE İÇ VİDA - TAM GEÇİŞLİ	113,00	6
	602 122 083	Rp 2" İÇME SUYU KÜRESEL VALFİ İÇ VE İÇ VİDA - TAM GEÇİŞLİ	178,60	3



## KÜRESEL VALFLER - YENİ İÇME SUYU KÜRESEL VALFLERİ

ÜRÜN	ÜRÜN KODU	ÜRÜN ADI	LİSTE FİYATI ₺	STD. ÜRÜN KT. AD.
	602 122 168	Rp 1/2" İÇME SUYU KÜRESEL VALFİ İÇ VE İÇ VİDA - TAM GEÇİŞLİ	20,10	24
	602 122 169	Rp 3/4" İÇME SUYU KÜRESEL VALFİ İÇ VE İÇ VİDA - TAM GEÇİŞLİ	26,50	12
	602 122 170	Rp 1" İÇME SUYU KÜRESEL VALFİ İÇ VE İÇ VİDA - TAM GEÇİŞLİ	39,30	15
		<b>YENİ</b>		

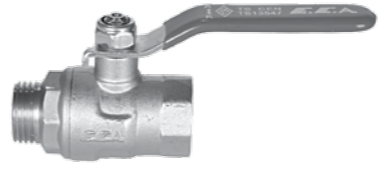
## ENDÜSTRİYEL TİP KÜRESEL VALFLER

ÜRÜN	ÜRÜN KODU	ÜRÜN ADI	LİSTE FİYATI ₺	STD. ÜRÜN KT. AD.	
	602 122 105	G 1/4" ENDÜSTRİYEL TİP KÜRESEL VALF İÇ VE İÇ VİDA - TAM GEÇİŞLİ	22,00	24	
	602 122 106	G 3/8" ENDÜSTRİYEL TİP KÜRESEL VALF İÇ VE İÇ VİDA - TAM GEÇİŞLİ	22,40	24	
	602 122 107	G 1/2" ENDÜSTRİYEL TİP KÜRESEL VALF İÇ VE İÇ VİDA - TAM GEÇİŞLİ	22,80	24	
	602 122 108	G 3/4" ENDÜSTRİYEL TİP KÜRESEL VALF İÇ VE İÇ VİDA - TAM GEÇİŞLİ	28,40	12	
	602 122 109	G 1" ENDÜSTRİYEL TİP KÜRESEL VALF İÇ VE İÇ VİDA - TAM GEÇİŞLİ	43,80	15	
	602 122 110	G 1 1/4" ENDÜSTRİYEL TİP KÜRESEL VALF İÇ VE İÇ VİDA - TAM GEÇİŞLİ	94,60	8	
	602 122 111	G 1 1/2" ENDÜSTRİYEL TİP KÜRESEL VALF İÇ VE İÇ VİDA - TAM GEÇİŞLİ	123,20	6	
	602 122 112	G 2" ENDÜSTRİYEL TİP KÜRESEL VALF İÇ VE İÇ VİDA - TAM GEÇİŞLİ	217,00	3	
	602 122 113	G 2 1/2" ENDÜSTRİYEL TİP KÜRESEL VALF İÇ VE İÇ VİDA - TAM GEÇİŞLİ	558,30	2	
	602 122 114	G 3" ENDÜSTRİYEL TİP KÜRESEL VALF İÇ VE İÇ VİDA - TAM GEÇİŞLİ	934,60	1	
		602 122 117	G 1/2" ENDÜSTRİYEL TİP KÜRESEL VALF İÇ VE DIŞ VİDA - TAM GEÇİŞLİ	23,60	24
		602 122 118	G 3/4" ENDÜSTRİYEL TİP KÜRESEL VALF İÇ VE DIŞ VİDA - TAM GEÇİŞLİ	29,50	12
		602 122 119	G 1" ENDÜSTRİYEL TİP KÜRESEL VALF İÇ VE DIŞ VİDA - TAM GEÇİŞLİ	44,80	15
		602 122 120	G 1 1/4" ENDÜSTRİYEL TİP KÜRESEL VALF İÇ VE DIŞ VİDA - TAM GEÇİŞLİ	98,10	8
602 122 121		G 1 1/2" ENDÜSTRİYEL TİP KÜRESEL VALF İÇ VE DIŞ VİDA - TAM GEÇİŞLİ	127,70	6	
602 122 122		G 2" ENDÜSTRİYEL TİP KÜRESEL VALF İÇ VE DIŞ VİDA - TAM GEÇİŞLİ	227,20	3	

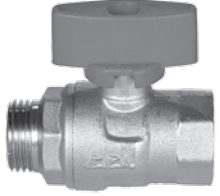
## ENDÜSTRİYEL TİP KÜRESEL VALFLER

ÜRÜN	ÜRÜN KODU	ÜRÜN ADI	LİSTE FİYATI ₺	STD. ÜRÜN KT. AD.
	kırmızı volanlı: 602 122 131 mavi volanlı: 602 122 134	G 1/2" ENDÜSTRİYEL TİP KÜRESEL VALF İÇ VE DIŞ VİDA - TAM GEÇİŞLİ	23,60	24
	kırmızı volanlı: 602 122 132 mavi volanlı: 602 122 135	G 3/4" ENDÜSTRİYEL TİP KÜRESEL VALF İÇ VE DIŞ VİDA - TAM GEÇİŞLİ	29,50	12
	kırmızı volanlı: 602 122 133 mavi volanlı: 602 122 136	G 1" ENDÜSTRİYEL TİP KÜRESEL VALF İÇ VE DIŞ VİDA - TAM GEÇİŞLİ	44,80	15
	kırmızı volanlı: 602 122 125 mavi volanlı: 602 122 128	G 1/2" ENDÜSTRİYEL TİP KÜRESEL VALF KELEBEK VOLANLI İÇ VE İÇ VİDA - TAM GEÇİŞLİ	22,80	24
	kırmızı volanlı: 602 122 126 mavi volanlı: 602 122 129	G 3/4" ENDÜSTRİYEL TİP KÜRESEL VALF KELEBEK VOLANLI İÇ VE İÇ VİDA - TAM GEÇİŞLİ	28,40	12
	kırmızı volanlı: 602 122 127 mavi volanlı: 602 122 130	G 1" ENDÜSTRİYEL TİP KÜRESEL VALF KELEBEK VOLANLI İÇ VE İÇ VİDA - TAM GEÇİŞLİ	43,80	15

## ÜÇ YOLLU KÜRESEL VALFLER

ÜRÜN	ÜRÜN KODU	ÜRÜN ADI	LİSTE FİYATI ₺	STD. ÜRÜN KT. AD.
	102 122 131	G 1/4" ÜÇ YOLLU KÜRESEL VALF	36,10	24
	102 122 132	G 3/8" ÜÇ YOLLU KÜRESEL VALF	41,10	24
	102 122 133	G 1/2" ÜÇ YOLLU KÜRESEL VALF	57,50	20
	102 122 134	G 3/4" ÜÇ YOLLU KÜRESEL VALF	78,40	10
	102 122 135	G 1" ÜÇ YOLLU KÜRESEL VALF	117,60	15
		* Kumanda kolu 180° hareketli * 3 konumlu akış.		



## MİNİ KÜRESEL VALFLER (SU, YAĞ VE YANICI OLMAYAN GAZLAR İÇİN)

ÜRÜN	ÜRÜN KODU	ÜRÜN ADI	LİSTE FİYATI ₺	STD. ÜRÜN KT. AD.
	102 122 026	G 1/4" KÜRESEL VALF, KIRMIZI VOLAN	13,70	30
	102 122 027	G 3/8" KÜRESEL VALF, KIRMIZI VOLAN	14,10	30
	102 122 028	G 1/2" KÜRESEL VALF, KIRMIZI VOLAN	15,40	30
	102 122 029	G 3/4" KÜRESEL VALF, KIRMIZI VOLAN	21,50	15
	102 122 030	G 1" KÜRESEL VALF, KIRMIZI VOLAN	32,60	10
	602 122 003	G 1/2" MİNİ v VALF MAVİ VOLANLI	15,40	30
	602 122 090*	G 1/2" MİNİ KÜRESEL VALF İÇ X İÇ VİDA	15,40	24
	102 122 236*	G 1/2" RAKORLU KÜRESEL VALF (Ø 17 X 2 PLASTİK BORU RAKORLU)	29,90	24



\* İlgili ürünler sipariş bazında özel üretilir.

\* Fiyatlara KDV ayrıca dahil edilir. Tavsiye edilen bayi satış fiyatlarıdır.  
SİRKÜLER NO: S1620101



## RAKORLU MİNİ KÜRESEL VALFLER

ÜRÜN	ÜRÜN KODU	ÜRÜN ADI	LİSTE FİYATI ₺	STD. ÜRÜN KT. AD.
	kırmızı volanlı: 102 122 031 mavi volanlı: 102 122 348	1/2" RAKORLU MİNİ KÜRESEL VALF KENDİNDEN HORTUM UÇLU Ø 16X2 mm	17,90	24
	kırmızı volanlı: 102 122 350 mavi volanlı: 102 122 349	1/2" RAKORLU MİNİ KÜRESEL VALF SÖKÜLEBİLİR HORTUM UÇLU Ø 16X2 mm	19,50	24
	kırmızı volanlı: 102 122 376 mavi volanlı: 102 122 375	1/2" RAKORLU MİNİ KÜRESEL VALF BAKIR HORTUM UÇLU Ø 15 mm	22,40	24



## 0-RİNGLİ MİNİ KÜRESEL VALFLER

ÜRÜN	ÜRÜN KODU	ÜRÜN ADI	LİSTE FİYATI ₺	STD. ÜRÜN KT. AD.
	kırmızı volanlı: 102 122 378 mavi volanlı: 102 122 377	1/2" RAKORLU MİNİ KÜRESEL VALF BAKIR HORTUM UÇLU Ø 15 mm	19,50	24
	kırmızı volanlı: 102 122 343 mavi volanlı: 102 122 342	1/2" RAKORLU MİNİ KÜRESEL VALF SÖKÜLEBİLİR HORTUM UÇLU Ø 16X2 mm-ERKEK	21,00	30
	102 122 201	KELEBEK VOLANLI MİNİ KÜRESEL VALF 2 X Ø 15 mm BAKIR SIKIŞTIRMA BAĞLANTILI MİNİ KÜRESEL VALF	31,50	20

## RAKORLU MİNİ KÜRESEL VALFLER (0-RİNGLİ + TORNAVİDA MİLLİ)

ÜRÜN	ÜRÜN KODU	ÜRÜN ADI	LİSTE FİYATI ₺	STD. ÜRÜN KT. AD.
	602 122 006*	1/2" TORNAVİDA MİLLİ KÜRESEL VALF Ø 16 X 2 PEX BORU BAĞLANTILI	20,10	24
	102 122 261*	1/2" TORNAVİDA MİLLİ KÜRESEL VALF 2 X Ø 15 BAKIR BORU SIKIŞTIRMA BAĞLANTILI MİNİ KÜRESEL VALF	29,80	24
	602 122 005*	1/2" TORNAVİDA MİLLİ MİNİ KÜRESEL VALF Ø 15 mm BAKIR BORU BAĞLANTILI	17,30	24

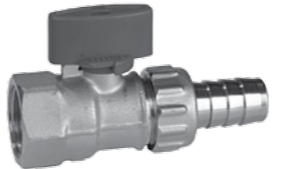
## HORTUM UÇLU MİNİ KÜRESEL VALFLER

ÜRÜN	ÜRÜN KODU	ÜRÜN ADI	LİSTE FİYATI ₺	STD. ÜRÜN KT. AD.
	kırmızı volanlı: 602 122 001* mavi volanlı: 602 122 009*	1/2" BOŞALTMA MUSLUĞU	20,70	24
	kırmızı volanlı: 102 122 380 mavi volanlı: 102 122 379	1/2" BOŞALTMA MUSLUĞU 0 - RİNGLİ	19,80	24
	602 122 004*	1/2" TORNAVİDA MİLLİ BOŞALTMA MUSLUĞU	18,60	24

\* İlgili ürünler sipariş bazında özel üretilir.

• Katalogda yer alan resimler bilgi içindir. ELMOR Tesisat Malzemesi Tic. A.Ş. mamul fiyat ve görünüş detaylarında değişiklik yapma hakkına sahiptir.

\* İlgili ürünler sipariş bazında özel üretilir.

• Fiyatlara KDV ayrıca dahil edilir. Tavsiye edilen bayi satış fiyatlarıdır.  
SİRKÜLER NO: S1620101



## ŞİBER VALFLER

ÜRÜN	ÜRÜN KODU	ÜRÜN ADI	LİSTE FİYATI ₺	STD. ÜRÜN KT. AD.
	601 003 001	G 1/2" ŞİBER VALF	25,00	30
	601 003 002	G 3/4" ŞİBER VALF	28,40	20
	601 003 003	G 1" ŞİBER VALF	49,20	20
	601 003 004	G 1 1/4" ŞİBER VALF	84,60	12
	601 003 005	G 1 1/2" ŞİBER VALF	101,40	12
	601 003 006	G 2" ŞİBER VALF	151,50	9
	601 003 015	G 2 1/2" ŞİBER VALF	297,20	4
	601 003 016	G 3" ŞİBER VALF	476,90	2
	601 003 017	G 4" ŞİBER VALF	662,20	1

## TS EN 12288'E UYGUN ŞİBER VALFLER

ÜRÜN	ÜRÜN KODU	ÜRÜN ADI	LİSTE FİYATI ₺	STD. ÜRÜN KT. AD.
	601 003 019	G 1/2" ŞİBER VALF	26,50	30
	601 003 020	G 3/4" ŞİBER VALF	30,90	20
	601 003 021	G 1" ŞİBER VALF	53,00	20
	601 003 022	G 1 1/4" ŞİBER VALF	88,00	12
	601 003 023	G 1 1/2" ŞİBER VALF	104,00	12
	601 003 024	G 2" ŞİBER VALF	158,00	8

## KOSVA VALFLER

ÜRÜN	ÜRÜN KODU	ÜRÜN ADI	LİSTE FİYATI ₺	STD. ÜRÜN KT. AD.
	601 004 001	G 1/2" KOSVA VALF	37,80	40
	601 004 002	G 3/4" KOSVA VALF	48,80	25
	601 004 003	G 1" KOSVA VALF	71,60	15
	601 004 004	G 1 1/4" KOSVA VALF	131,10	12
	601 004 005	G 1 1/2" KOSVA VALF	153,70	8
	601 004 006	G 2" KOSVA VALF	238,50	5

## STOP VALFLER

ÜRÜN	ÜRÜN KODU	ÜRÜN ADI	LİSTE FİYATI ₺	STD. ÜRÜN KT. AD.
	601 005 007	G 1/2" STOP VALF	24,90	60
	601 005 008	G 3/4" STOP VALF	34,70	35
	601 005 009	G 1" STOP VALF	56,70	20
	601 005 010	G 1 1/4" STOP VALF	89,90	10
	601 005 011	G 1 1/2" STOP VALF	123,20	8
	601 005 012	G 2" STOP VALF	215,90	6

## TS 15 EN 1213 UYUMLU STOP VALFLER

ÜRÜN	ÜRÜN KODU	ÜRÜN ADI	LİSTE FİYATI ₺	STD. ÜRÜN KT. AD.
	601 005 019	Rp 1/2" STOP VALF	25,90	45
	601 005 020	Rp 3/4" STOP VALF	38,00	24
	601 005 021	Rp 1" STOP VALF	58,70	16
	601 005 022	Rp 1 1/4" STOP VALF	85,40	8
	601 005 023	Rp 1 1/2" STOP VALF	114,20	10
	601 005 024	Rp 2" STOP VALF	218,10	6

## FİLTRELER VE ÇEKVALFLER

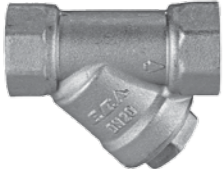
ÜRÜN	ÜRÜN KODU	ÜRÜN ADI	LİSTE FİYATI ₺	STD. ÜRÜN KT. AD.
	601 010 001	G 1/2" FİLTRE	19,80	40
	601 010 002	G 3/4" FİLTRE	23,80	25
	601 010 003	G 1" FİLTRE	34,90	14
	601 010 004	G 1 1/4" FİLTRE	56,70	8
	601 010 005	G 1 1/2" FİLTRE	74,10	5
	601 010 006	G 2" FİLTRE	131,10	3

## ÇALPARA ÇEKVALF

ÜRÜN	ÜRÜN KODU	ÜRÜN ADI	LİSTE FİYATI ₺	STD. ÜRÜN KT. AD.
	101 007 092	G 1/2" ÇALPARA ÇEKVALF KAUÇUK KLAPELİ	22,00	40
	101 007 093	G 3/4" ÇALPARA ÇEKVALF KAUÇUK KLAPELİ	26,40	20
	101 007 094	G 1" ÇALPARA ÇEKVALF KAUÇUK KLAPELİ	37,20	14

## YATAY ÇEKVALF

ÜRÜN	ÜRÜN KODU	ÜRÜN ADI	LİSTE FİYATI ₺	STD. ÜRÜN KT. AD.
	601 007 022	G 1/2" ÇEKVALF	29,90	35
	601 007 023	G 3/4" ÇEKVALF	40,80	14
	601 007 024	G 1" ÇEKVALF	60,40	14
	601 007 025	G 1 1/4" ÇEKVALF	109,40	6
	601 007 026	G 1 1/2" ÇEKVALF	145,80	10
	601 007 027	G 2" ÇEKVALF	217,00	5



## YAYLI ÇEKVALF

ÜRÜN	ÜRÜN KODU	ÜRÜN ADI	LİSTE FİYATI ₺	STD. ÜRÜN KT. AD.
	601 007 007	G 1/2" YAYLI ÇEKVALF	16,00	20
	601 007 008	G 3/4" YAYLI ÇEKVALF	18,40	15
	601 007 009	G 1" YAYLI ÇEKVALF	26,40	10
	601 007 010	G 1 1/4" YAYLI ÇEKVALF	37,80	6
	601 007 011	G 1 1/2" YAYLI ÇEKVALF	69,30	4
	601 007 012	G 2" YAYLI ÇEKVALF	99,90	3





## KUYU ÇEKVALF



ÜRÜN	ÜRÜN KODU	ÜRÜN ADI	LİSTE FİYATI ₺	STD. ÜRÜN KT. AD.
	601 007 017	G 3/4" KUYU ÇEKVALF	22,20	20
	601 007 018	G 1" KUYU ÇEKVALF	26,50	15
	601 007 019	G 1 1/4" KUYU ÇEKVALF	42,10	15
	601 007 020	G 1 1/2" KUYU ÇEKVALF	58,70	8
	601 007 021	G 2" KUYU ÇEKVALF	91,60	6

## FLATÖRLER

ÜRÜN	ÜRÜN KODU	ÜRÜN ADI	LİSTE FİYATI ₺	STD. ÜRÜN KT. AD.
	101 009 001	G 3/8" FLATÖR	42,20	20
	101 009 002	G 1/2" FLATÖR	44,00	20
	101 009 003	G 3/4" FLATÖR	55,30	10
	101 009 004	G 1" FLATÖR	63,30	10
	101 009 005	G 1 1/4" FLATÖR	136,80	4
	101 009 006	G 1 1/2" FLATÖR	146,90	4
	101 009 007	G 2" FLATÖR	179,70	4





## SU BASINÇ DÜŞÜRÜCÜ VALFLER

ÜRÜN	ÜRÜN KODU	ÜRÜN ADI	LİSTE FİYATI ₺	STD. ÜRÜN KT. AD.
	602 111 007	1/2" BASINÇ DÜŞÜRÜCÜ VALF PİSTONLU, İÇ VİDA X RAKORLU	81,60	10
	102 199 160	3/4" BASINÇ DÜŞÜRÜCÜ VALF PİSTONLU, İÇ VİDA X RAKORLU	90,30	10
	602 111 006	1/2" MANOMETRELİ BASINÇ DÜŞÜRÜCÜ VALF PİSTONLU, İÇ VİDA X RAKORLU	111,70	6
	602 111 008	3/4" MANOMETRELİ BASINÇ DÜŞÜRÜCÜ VALF PİSTONLU, İÇ VİDA X RAKORLU	119,80	6
	602 111 004	1/2" BASINÇ DÜŞÜRÜCÜ VALF PİSTONLU, İÇ VİDA X İÇ VİDA	74,50	10
	602 111 009	3/4" BASINÇ DÜŞÜRÜCÜ VALF PİSTONLU, İÇ VİDA X İÇ VİDA	83,20	10
	602 111 038	1" BASINÇ DÜŞÜRÜCÜ VALF PİSTONLU, İÇ VİDA X İÇ VİDA	140,70	8
	602 111 037	1 1/4" BASINÇ DÜŞÜRÜCÜ VALF PİSTONLU, İÇ VİDA X İÇ VİDA	149,40	8
	602 111 005	1/2" MANOMETRELİ BASINÇ DÜŞÜRÜCÜ VALF PİSTONLU, İÇ VİDA X İÇ VİDA	104,60	6
	602 111 010	3/4" MANOMETRELİ BASINÇ DÜŞÜRÜCÜ VALF PİSTONLU, İÇ VİDA X İÇ VİDA	113,00	6
	602 111 042	1" MANOMETRELİ BASINÇ DÜŞÜRÜCÜ VALF PİSTONLU, İÇ VİDA X İÇ VİDA	165,60	4
	602 111 041	1 1/4" MANOMETRELİ BASINÇ DÜŞÜRÜCÜ VALF PİSTONLU, İÇ VİDA X İÇ VİDA	174,30	4

ÜRÜN	ÜRÜN KODU	ÜRÜN ADI	LİSTE FİYATI ₺	STD. ÜRÜN KT. AD.
	602 111 018	2" BASINÇ DÜŞÜRÜCÜ VALF PİSTONLU, İÇ VİDA X RAKORLU	510,80	1
	602 111 019	2" MANOMETRELİ BASINÇ DÜŞÜRÜCÜ VALF PİSTONLU, İÇ VİDA X RAKORLU	535,70	1

## MUSLUKLAR



ÜRÜN	ÜRÜN KODU	ÜRÜN ADI	LİSTE FİYATI ₺	STD. ÜRÜN KT. AD.
	102 122 041	G 1/2" ÇAMAŞIR - BULAŞIK MAKİNASI MUSLUĞU, ROZET DAHİL	50,80	25
	102 111 018	G 1/2" FİLTRELİ ARA MUSLUK, ROZET DAHİL	31,20	30
	102 109 008	G 1/2" BAHÇE MUSLUĞU ÇEKVALFLİ	56,80	20
	102 109 045	G 1/2" KÜRESEL BOŞALTIMA MUSLUĞU	48,00	24
	102 109 046	G 3/4" KÜRESEL BOŞALTIMA MUSLUĞU	58,70	15

ÜRÜN	ÜRÜN KODU	ÜRÜN ADI	LİSTE FİYATI ₺	STD. ÜRÜN KT. AD.
	602 109 004	G 1/2" KÜRESEL BOŞALTIMA MUSLUĞU	42,50	30
	602 109 005	G 3/4" KÜRESEL BOŞALTIMA MUSLUĞU	51,20	30
	102 109 055	G 1/2" KÜRESEL BOŞALTIMA MUSLUĞU DEPO BOŞALTIMA MUSLUĞU	49,40	40
	102 109 120	G 3/4" KÜRESEL BAS, HORTUM UÇLU MUSLUK ROZETİ DAHİL	48,00	40
	102 109 253	G 3/4" KÜRESEL BAS, HORTUM UCU RAKORLU MUSLUK ROZETİ DAHİL	57,00	40

## MUSLUKLAR

ÜRÜN	ÜRÜN KODU	ÜRÜN ADI	LİSTE FİYATI ₺	STD. ÜRÜN KT. AD.
	602 109 027	G 3/4" KÜRESEL BAS, DIŞ VIDALI, RAKORLU MUSLUK ROZETİ DAHİL	57,00	40

## YANGIN SİSTEMLERİ

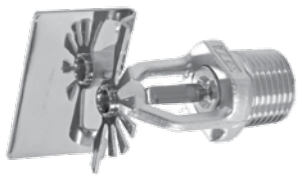
ÜRÜN	ÜRÜN KODU	ÜRÜN ADI	LİSTE FİYATI ₺	STD. ÜRÜN KT. AD.
	601 014 001	G 2" YANGIN VANASI	170,00	3
	602 112 008	TAVAN TİPİ SPRİNGLER NİKEL 68°C	24,50	24
	602 112 015	TAVAN TİPİ SPRİNGLER NİKEL - KROM 68°C	24,50	24
	602 112 016	TAVAN TİPİ SPRİNGLER BEYAZ BOYALI 68°C	28,80	24
	602 112 023	TAVAN TİPİ SPRİNGLER KUMLU 68°C	23,80	24
	602 112 013	DUVAR TİPİ SPRİNGLER NİKEL 68°C	28,80	24
	602 112 017	DUVAR TİPİ SPRİNGLER NİKEL - KROM 68°C	28,80	24
	602 112 018	DUVAR TİPİ SPRİNGLER BEYAZ BOYALI 68°C	33,30	24
	602 112 032	DUVAR TİPİ SPRİNGLER KUMLU 68°C	28,40	24

## YANGIN SİSTEMLERİ

ÜRÜN	ÜRÜN KODU	ÜRÜN ADI	LİSTE FİYATI ₺	STD. ÜRÜN KT. AD.
	602 112 019	DİK TİP SPRİNGLER NİKEL 68°C	24,50	24
	602 112 020	DİK TİP SPRİNGLER NİKEL - KROM 68°C	24,50	24
	602 112 021	DİK TİP SPRİNGLER BEYAZ BOYALI 68°C	28,80	24
	602 112 022	DİK TİP SPRİNGLER KUMLU 68°C	23,80	24
	602 299 965	SPRİNGLER ROZETİ AYNA TİP - NİKEL	4,30	24
	602 299 966	SPRİNGLER ROZETİ AYNATİP - BEYAZ	6,80	24
	602 299 967	SPRİNGLER ROZETİ ANKASTRE TİP - NİKEL	11,10	24
	602 299 968	SPRİNGLER ROZETİ ANKASTRE TİP - BEYAZ	15,90	24

# SPRINKLER

## OTOMATİK YANGIN SÖNDÜRÜCÜ - SPRINKLER



Sprinkler, binalarda yangınla mücadele amacıyla kullanılan yağmurlama elemanlarıdır. Tavana, duvara veya tesisat üzerine monte edilerek, olası bir yangın esnasında tesisattaki basınçlı suyun serbest kalmasını sağlar. Ortam sıcaklığı, cam tüpün patlama sıcaklığına ulaştığında otomatik olarak çalışır ve böylelikle yangın henüz başlangıç aşamasında söndürülebilir.

Tesisat Basıncı	Maksimum Islatma Çapı
10 bar	3,3 m
6 bar	2,9 m
3,5 bar	2,2 m

### Bilgi Notu

Kırmızı Cam Ampul : **68 °C**  
Yeşil Cam Ampul : **93 °C**  
Mavi Cam Ampul : **141 °C**

### Teknik Özellikler

- Yönetmelik : **89/106/EC**
- Uygunluk Onayı : **Sistem1**
- Maksimum Çalışma Basıncı : **10 bar**
- Anma Çapı : **DN 15**
- Bağlantı Dişleri : **R 1/2" ISO 7-1**
- Patlama Sıcaklığı : **68 °C**
- Cam Ampul Rengi : **Kırmızı**
- Tepki Süresi : **Standart**
- K-Faktörü : **80**
- Dövme Pirinç Gövde : **CuZn40Pb2**

**NOTLAR:**

---

**NOTLAR:**

---

## GENEL DAĞITIM

### ELMOR TESİSAT MALZEMESİ TİCARET A.Ş.

#### Merkez

Kemeraltı Cad. Ümmehan No: 17/2 Karaköy/İSTANBUL  
Tel: (0 212) 705 51 00 Faks: (0 212) 249 90 91  
www.eca.com.tr elmor@elmor.com.tr

#### İstanbul Bölge Müdürlüğü

Kemeraltı Cad. Ümmehan  
No: 17/2 Karaköy / İSTANBUL  
Tel: (0212) 705 51 00  
Faks: (0212) 249 90 91

#### Ankara Bölge Müdürlüğü

Turan Güneş Blv. No:67  
Yıldız - Çankaya / ANKARA  
Tel: (0312) 490 04 54  
Faks: (0312) 490 04 45

#### İzmir Bölge Müdürlüğü

Gaziler Cad. Yenişehir İş Merkezi  
No:478/106 Yenişehir / İZMİR  
Tel: (0232) 458 34 34 - 458 33 33  
Faks: (0232) 469 82 30

#### Adana Bölge Müdürlüğü

Adnan Kahveci Bulvarı  
Mahfesiğmaz Mah. Tekdal Apt.  
No:13 Asma Kat Çukurova / ADANA  
Tel: (0322) 234 00 50 (pbx)  
Faks: (0322) 234 00 76

#### Antalya Bölge Müdürlüğü

Mehmetçik Mah. Aspendos Blv.  
No: 97/A Topçular / ANTALYA  
Tel: (0242) 313 09 03  
Faks: (0242) 312 63 20

#### Bursa Bölge Müdürlüğü

Altınşehir Mah. Ata Bulvarı  
Gizemler Plaza 3 No:5 Kat:4 D:30  
Nilüfer / BURSA  
Tel: (0224) 453 13 70 - 453 15 70  
Faks: (0224) 453 16 05

#### Trabzon Bölge Müdürlüğü

Yavuz Selim Bulvarı Yeşiltepe mah.  
Tanjant yolu No:343/2  
Tel : 0462 223 25 00  
Fax : 0462 223 61 22

#### Konya İrtibat Bürosu

Ulaş Baba Cad. Medrese Mah.  
Mustafa Kaya İş Merkezi No:24/401  
Selçuklu / KONYA  
Tel: (0332) 236 60 68  
Faks: (0332) 320 45 24

#### Samsun İrtibat Bürosu

Bahçelievler Mah.  
İstiklal Cad. Oran Apt.  
No:194/3 İlkadım / SAMSUN  
Tel: (0362) 435 74 30  
Faks: (0362) 435 74 34

#### Diyarbakır İrtibat Bürosu

Yılmaz Güney Cad. Ünsa-1 Sitesi  
B Blok 1/1 Diclekent  
Kayapınar / DİYARBAKIR  
Tel: (0412) 257 40 33  
Faks: (0412) 257 40 34

#### Kayseri İrtibat Bürosu

Gevher Nesibe Mah. İstasyon Cad.  
Soylu İş Merkezi Kat:1 No:41/8  
Kocasinan / KAYSERİ  
Tel: (0352) 231 86 18



www.eca.com.tr

## TEŞHİR ve GALERİLER

#### İstanbul Elmor Plus

Bayar Cad. Şehit İknur Sk.  
No:1/A Kozyatağı / İSTANBUL  
Tel: (0216) 445 67 93

#### Ankara Elmor Plus

Turan Güneş Blv. No:67  
Yıldız - Çankaya / ANKARA  
Tel: (0312) 491 66 11 - 12

#### İzmir Elmor Plus

Şehitler Cad.  
No:141 - A Alsancak / İZMİR  
Tel: (0232) 422 42 23 - 28

#### Antalya Elmor Plus

Mehmetçik Mah. Aspendos Blv.  
No: 97/A Topçular / ANTALYA  
Tel: (0242) 321 60 00

## SATIŞ SONRASI SERVİS



**EMAR** SATIŞ SONRASI MÜŞTERİ HİZMETLERİ SANAYİ ve TİCARET A.Ş.

#### Emar Servis Müdürlüğü İstanbul Bölge Servis Şefliği

Yalı Mah. Ziya Gökalp Cad. No:3  
34844 Maltepe / İSTANBUL  
Tel: (0216) 458 45 00  
Fax: (0216) 305 65 43

#### Ankara Bölge Servis Şefliği

Turan Güneş Blv. No:67/2  
Yıldız - Çankaya / ANKARA  
Tel: (0312) 492 04 47  
Faks: (0312) 491 04 28

#### İzmir Bölge Servis Şefliği

1348 Sok. Keremoğlu İş Merkezi  
No:2/E Yenişehir / İZMİR  
Tel: (0232) 458 23 51 - 449 06 51  
Faks: (0232) 449 06 52

#### Antalya Bölge Servis Şefliği

Mehmetçik Mah. Aspendos Blv.  
No: 97/A ANTALYA  
Tel: (0242) 311 66 36  
Faks: (0242) 312 63 20

www.emarservis.com.tr

emar@emarservis.com.tr



**GENEL DAĞITIM**  
Elmor Tesisat Malzemesi Ticaret A.Ş.  
Tel: (0212) 705 51 00  
elmor@elmor.com.tr

**YETKİLİ SERVİS**  
Emar Satış Sonrası Müşteri Hizmetleri San. Tic. A.Ş.  
Tel: (0216) 458 45 00  
emar@emarservis.com.tr



